



Owner Instructions
Mode d'emploi

RBV 130



**Numatic Lithium polymer (Li-Po) Battery Powered
Batterie Lithium-Polymère (Li-Po) Numatic**

NACECARE



*Original Instructions - Warning! Read instructions before using the machine.
Attention - Lisez la notice avant d'utiliser la machine.*

RSB130 Kit - AST30

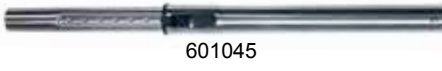

Assembly - Assemblage

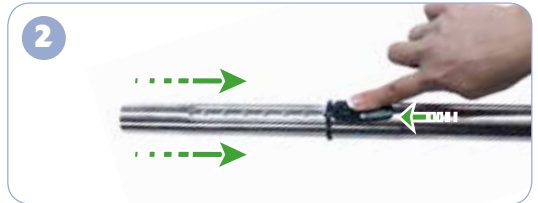



Using the Machine - Utilisation de la machine

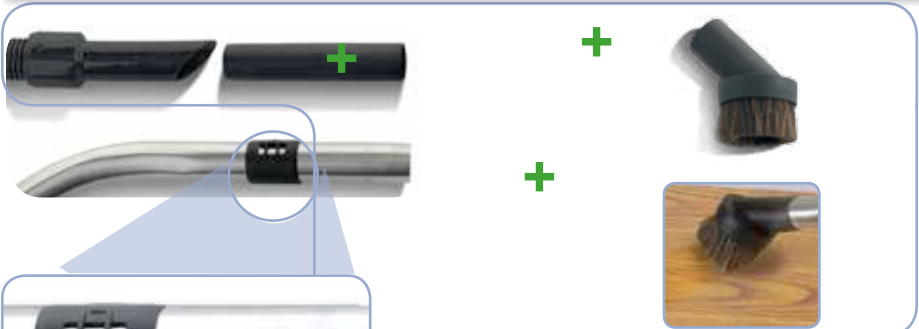

Cleaning the machine - Nettoyage de la machine



Machine Charging - Charge de la machine



Cleaning time



=



=





Charge time
3 1/2 hours MAX



Rating Label

- 1 Company Name & Address
- 2 Machine Description
- 3 Voltage Frequency
- 4 Power rating
- 5 Weight (ready to use)
- 6 Approval Mark
- 7 Machine Serial Number

1	Numatic International Ltd. <small>CHARD, ENGLAND, ENGLAND</small>
2	RSB 130
3	36V DC
4	300W MAX 250W IEC
5	8.67 Kg
6	
7	 094300118

Safety Critical Components

Multi-Regional Charger
(100-240V ~ 50/60Hz)

Li-Po Battery 5.2Ah
Hepaflo Bag
Filter

PPE (personal protective equipment) That may be required for certain operations.



Ear Protection



Safety Footwear



Head Protection



Safety Gloves



Eye Protection



Protective
Clothing



Dust / Allergens
Protection



Hi Viz Jacket



Caution Floor Sign

NOTE: A risk assessment should be conducted to determine which PPE should be worn.

WEEE Legislation

(Waste, Electrical and Electronic Equipment).

Vacuum cleaner, accessories and packaging should be sorted for environmental-Friendly recycling.

(Only for EU Countries).

Do not dispose of vacuum cleaner into household waste! According to the European Directive 2002 / 96 / EC on waste electrical and electronic equipment and its incorporation into national law.

Vacuum cleaners or Batteries that are no longer suitable for use must be separately collected and sent for recovery in an environmental-friendly manner.



Daily:-

- Keep the machine clean, including hoses and tubes.
- Ensure the bag and filter are fitted.
- Regularly examine the charger.
- Check dust bag frequently.
- Check filters are clean.

Weekly - as daily and:-

- Check for any worn or damaged parts and replace immediately.
- Do not steam clean or pressure wash.

Batteries:-

- Always recharge the batteries after use.

Information for DRY USE Vacuum cleaners



WARNING

Ensure you read the instruction manual before using the machine.

Operators shall be adequately instructed on the use of these machines, as with all electrical equipment, care and attention must be exercised at all times during use, you must also make certain that routine and preventative maintenance is carried out periodically to ensure safe operation.

Failure to carry out maintenance as necessary, including the replacement of parts to the correct standard could render this equipment unsafe and the manufacturer can accept no responsibility in this respect.

This machine is for DRY USE only.

You must remove the battery from the machine BEFORE cleaning or maintenance and when replacing parts or converting the machine to another function.

This appliance is intended to be assembled, cleaned and maintained by an adult.

This machine is not suitable for the collection of biological hazards, hazardous or explosive dusts.

Contact your local distributor if you require a machine capable of performing these tasks.

The machine must not be used by persons with reduced physical, sensory or mental capabilities, or lack of experience or knowledge, unless they have been given supervision or instruction.

This machine is not a toy; children shall not play with this machine.



CAUTION

This machine must not be stored outside, or used in wet environments, or to collect wet materials.

The vacuum cleaner should be stored in a dry place and is for indoor use only.

You must ensure that the filtration system fitted to the machine is suitable for the material being collected.

NOTES

This product complies with the requirements of CSA / CAN 60335 - 2.69.

This machine is suitable for commercial use, for example in hotels, schools, hospitals, factories, shops and offices for other than normal housekeeping purposes.

If the vacuum cleaner stops working, remove the battery from the machine before investigating where the fault lies.

If the vacuum cleaner has a blockage, switch off, remove the battery from the appliance, and inspect the floor tool, wands and hose for debris. If the floor tool, wands and hose are clear, replace the dust bag and clean the filter.

This machine is equipped with a thermal cut-out to protect the motor and other vital machine parts from overheating.

Should the machine cut-out, it will automatically reset when cooled.

The vacuum cleaner should be inspected after use for damage.

The size and quality of the dust bag and filters affect the machine efficiency.

Use of non-original dust bags or non-original filters can cause restricted air flow which may lead to machine overload.



DO

- Keep your machine clean.
- Fully charge battery before first use.
- Keep filters clean.
- Use filter bags, they will enhance performance and help keep machine clean.
- Use a Numatic Original filter bag under fine dust conditions.
- Keep hoses and tubes clear.
- Replace any worn or damaged parts immediately.
- Change dust bag frequently.
- Keep diffuser filter (where fitted) clean.
- **Remove battery from machine when not in use.**



- Use to suck up hot ashes, lighted cigarette ends or flammable gases.
- Use to vacuum hazardous dust, if you require a machine capable of performing this task, contact your local distributor.
- Use steam cleaners, pressure washers or immerse in water to clean the machine
- Attempt machine maintenance or cleaning unless the battery has been removed from the supply outlet.
- Use in a wet environment or to collect wet materials.
- Store your machine in wet conditions.

Important Warnings – Batteries

Read all the warnings before using the battery.

- The battery is equipped with electronic thermal protection, refer to the **Temperature Range Table** below for recommended operating conditions.
- Do not store batteries along with metal objects due to risk of short circuit.
- This cleaner uses Numatic Lithium Polymer (Li-Po) Batteries. Used batteries should be disposed of safely and placed in a sealed plastic bag and then handled according to all locally approved precautions and environmental regulations.
 - Do not crush.
 - Do not dismantle.
 - Do not heat or incinerate the batteries.
 - Do not short-circuit the batteries.
 - Do not immerse in any liquid.
 - Do not charge below 0°C.
 - Do not charge damaged batteries.
 - Use only original NUMATIC batteries, when replacement batteries are required.
 - If the batteries are leaking, return batteries to a disposal plant or a similar local facility.
 - The batteries must be removed from the appliance before the appliance is scrapped.
 - The battery is to be disposed of safely and in accordance with all locally approved precautions and environmental regulations.

Temperature Range Table

Charging	5°C~40°C
Discharging	5°C~45°C
Storage	
< 1 month	5°C~40°C
< 6 months	5°C~35°C



Caution



Do not immerse or allow to get wet



Do not incinerate

If the battery is found to be faulty at any time, contact Numatic International, or your supplier for information on disposal.

Care and Disposal of Li Ion Batteries



DEFECTIVE BATTERIES

ATTENTION

Please follow all safety guidelines set out.

A defective battery should not be stored inside buildings on any account.



1. If a customer wishes to return a battery to a supplier, then collection of the battery must be arranged by the supplier, however, ***Faulty batteries must not be returned through the postal system or by courier.***
2. If on return to a supplier, OR at a customer base, a suspected defective battery shows any signs of impact damage, distortion, blistering, loose parts or leakage then on no account should it be offered for condition checking. It must be considered defective and the procedures described from item 8 below should be followed.
3. If, on return to a supplier, OR at a customer base, a suspected defective battery, that shows No signs of impact damage, distortion, blistering, loose parts or leakage, may be offered for condition checking with an appropriate battery condition checking device operated by a competent person.
4. If checking shows the battery to be defective then the procedures described from item 8 below should be followed.
5. If on checking the battery is found to be operational then a single recharge cycle under observation can be attempted with the appropriate Numatic charger.
6. If the battery recharges correctly on this single recharge cycle then it can be deemed a good battery.
7. If the battery fails to recharge correctly on this single recharge cycle then it must be deemed a defective battery and the procedures described from item 8 below should be followed. ***On no account must any further attempt to recharge be made.***

A defective battery should not be stored inside buildings on any account.

8. The defective battery should be discharged by placing it in a container of salt water located in a well-ventilated area. This container should contain 25 litres minimum of saline water at a concentration of 15gr common salt / litre of water. The container should have a closed locked lid but should not be sealed. The battery should be left fully immersed in the water to a depth of at least 100mm for at least 2 weeks. The water should be disposed of as hazardous waste when the discharge is complete.
9. The defective discharged battery can then be stored in a locked battery waste container which should be plastic or plastic lined and placed away from buildings and clearly signed as a defective battery container with appropriate warnings.
10. The batteries should then be sent for waste disposal according with your country's waste regulations.



An example of a waste battery storage bin well away from buildings.



ATTENTION

Please follow all safety guidelines set out.



Good batteries should be stored in a protected area away from sources of direct heat and sunlight and should be kept dry. The temperature should not exceed 50 °C but preferably not be above 35 °C to maintain good battery performance.



An example of a well protected area with a cage to protect against accidental impact damage and with the batteries stored in a Protective container to protect from heat, impact and accidental spillage of liquids.

Care when handling / moving with forklift trucks or pallet trucks is needed at all times to avoid any physical damage to the batteries.

If a good battery at any time is mishandled or subjected to any conditions that may damage it, as described in the battery Instruction manual supplied, it must then be considered as defective and procedures followed from Item 2 of this document overleaf.

Important Warnings – Charger

Read all these warnings before using the charger.

- **CAUTION!** To reduce the risk of injury, charge only Numatic Lithium Polymer (Li-Po) Batteries.
Other types of batteries may burst causing personal injury and damage.
- Check the mains cord regularly for any sign of damage.
- Do not use damaged devices.
- If the mains cord of the charger is damaged, it must be replaced by an original NUMATIC INTERNATIONAL cord available from the manufacturer or service agent.
- Protect the charger against moisture and store it in a dry place.
- Do not use the charger if it is wet.
- Do not charge below 0°C.
- The mains voltage available must correspond to the voltage stated on the rating plate of the charger.
- Do not operate charger in explosive environment.
- Do not carry the charger by holding the mains cord.
- Do not handle the electrical cord or plug, with wet hands.
- Do not unplug by pulling on cord. To unplug, grasp the plug, not the cord.
- Do not cover the charger.
- Do not open the charger. Repairs shall be done only by authorised personnel.
- Do not charge damaged batteries.
- Do only charge dry batteries.
- Do not charge non-rechargeable batteries in this charger.
- The appliance is not intended for use by children or infirmed persons without supervision.

Warning: The battery included in this product must only be charged by the Numatic Charger and docking system supplied with the product and in NO circumstances should an alternative non Numatic charger be used as there is risk severe damage and fire could result.

Instructions for Use – Charging Batteries

The charger is intended for use only on flat surfaces, place horizontally on floor or work surface. The charger is intended for use with the detachable power cord supplied, the power unit is capable of operating at different voltages without user adjustment.

If the charger is damaged or does not charge anymore, please return to service centre.

Charging Procedure:

1. Ensure the battery is fully inserted into the charger.
2. Fit the mains power cord to charger and suitable power supply.
3. The LED should show RED to indicate charging.
4. Once fully charged the LED will show GREEN.
5. If power is supplied to the charger with no battery fitted the LED will show GREEN to indicate STAND-BY status.

Hazards

Health Hazards (Acute & Chronic).

The chemicals used in the battery are in a sealed container.

Risk of exposure only occurs if the battery is abused or damaged.

Contact of electrolyte and lithium with skin and eyes should be avoided.

Signs & Symptoms of Exposure.

A damaged or leaking battery can cause chemical burns upon contact.

First Aid Measures

If exposed to any of the Chemicals mentioned in the Hazards section please follow the procedures below:

Eyes.

Flush eyes with plenty of water for at least 15 minutes, occasionally lifting the upper and lower eyelid.

Seek medical attention.

Skin.

Remove contaminated clothing and rinse skin with plenty of water or shower for 15 minutes.

Seek medical attention.

Inhalation.

Vacate from site of exposure to fresh air immediately. Use oxygen if available.

Ingestion.

Give at least two glasses of milk or water. Induce vomiting unless patient is unconscious.

Seek medical attention.

Note:

Inhalation, skin contact and eye contact are possible if the battery is damaged.

Exposure to internal contents, the corrosive fumes will be very irritating to skin, eyes and mucous membranes.

Overexposure can cause symptoms of non-fibroid lung injury and membrane irritation.

**Good Batteries... Good Chargers...
Good Care will ensure Good Results.**



Plaque signalétique

- 1 Nom et adresse de la société
- 2 Description de la machine
- 3 Tension et fréquence
- 4 Puissance nominale
- 5 Poids (prête à l'emploi)
- 6 Approbation
- 7 Numéro de série de la machine

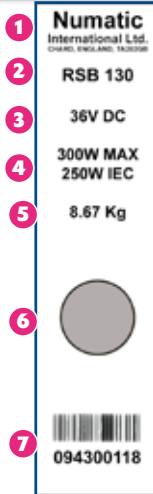

Composants critiques pour la sécurité.

Chargeur international
(100-240 V ~ 50/60 Hz)
Batterie Lithium-Polymère
(Li-Po) Numatic 5,2 Ah
Sac Hepafllo
Filtre

EPI (Equipelement de Protection Individuel) Recommandés pour certaines applications :



Protections sonores



Chaussures de sécurité



Casque de protection



Gants de protection



Lunettes de protection



Vêtements de sécurité



Protection contre poussières / allergènes



Gilet de haute visibilité



Panneau de signalisation au sol

Note :

Une évaluation des risques devra être menée pour définir les obligations d'utilisation des EPI.

Législation DEEE

(Déchets d'équipements électriques et électroniques)

L'aspirateur, ses accessoires et son emballage doivent être triés pour un recyclage écologique. (Pays de l'UE uniquement).

Ne jetez pas l'aspirateur avec les ordures ménagères ! Conformément à la Directive européenne 2002/96/CE concernant l'élimination des équipements électriques et électroniques et à sa transposition en droit national, les aspirateurs ou les batteries qui ne sont plus utilisables doivent faire l'objet d'une collecte sélective et être traités d'une manière respectueuse de l'environnement.



Tous les jours :

Maintenez votre machine propre, y compris les flexibles et tubes.
Assurez-vous que le sac et le filtre sont montés.
Examinez régulièrement le chargeur.
Vérifiez régulièrement le sac à poussière.
Vérifiez que les filtres sont propres.

Chaque semaine et quotidiennement :

Vérifiez la présence de pièces usées ou endommagées et remplacez-les immédiatement.
Ne nettoyez pas à la vapeur ou sous haute pression.

Batteries:

Rechargez toujours les batteries après utilisation.

Informations relatives aux aspirateurs À SEC

Assurez-vous de bien lire le mode d'emploi avant d'utiliser la machine.



ATTENTION

Les opérateurs doivent avoir reçu les instructions adéquates concernant l'utilisation de ces machines, car comme avec tout matériel électrique, ils doivent être attentifs et prendre les précautions nécessaires à tout moment. Vous devez également veiller à ce que l'entretien préventif et de routine soit effectué régulièrement pour que les machines fonctionnent dans les conditions de sécurité voulues.

Si l'entretien nécessaire n'est pas effectué et si l'on ne remplace pas les pièces à changer par des pièces à la bonne norme, l'équipement pourrait devenir dangereux et le fabricant ne pourra accepter aucune responsabilité à cet égard.

Cette machine est conçue pour une UTILISATION À SEC uniquement.

Vous devez retirer la batterie de la machine AVANT le nettoyage ou l'entretien et lors du remplacement de pièces ou de la conversion de la machine à une autre fonction.

La machine doit être montée, nettoyée et entretenue par un adulte.

Cette machine n'est pas conçue pour le ramassage des déchets biologiques et des poussières dangereuses ou explosives.

Contactez votre distributeur local si vous avez besoin d'une machine pouvant effectuer ce type de tâche.

La machine ne doit pas être utilisée par des personnes aux capacités physiques, sensorielles ou mentales diminuées, ou qui manquent d'expérience et de compétence, sauf si elles sont supervisées ou ont reçu les instructions nécessaires.

Cette machine n'est pas un jouet ; ne laissez pas les enfants jouer avec.



AVERTISSEMENT

Ne rangez jamais cette machine à l'extérieur et ne l'utilisez pas dans des environnements humides ou pour aspirer des matériaux humides.

L'aspirateur doit être rangé dans un endroit sec. Il ne doit être utilisé qu'en intérieur.

Vous devez vérifier que le système de filtration installé sur la machine convient au type de matériau aspiré.

NOTA

Ce produit respecte les exigences de la norme CSA / CAN 60335 - 2.69.

Cette machine est adaptée à un usage commercial, par exemple pour les hôtels, les écoles, les hôpitaux, les usines, les magasins et les bureaux à des fins autres que les besoins ménagers normaux.

Si l'aspirateur cesse de fonctionner, retirez la batterie de la machine avant de localiser le problème.

Si l'aspirateur est bloqué, éteignez-le, retirez la batterie et vérifiez l'absence de débris dans l'accessoire sol, les tubes et le flexible. Si l'accessoire sol, les tubes et le flexible ne sont pas bouchés, remplacez le sac à poussière et nettoyez le filtre.

La machine est équipée d'un coupe-circuit thermique protégeant le moteur et d'autres pièces vitales de la machine contre la surchauffe.

Si la machine s'arrête, elle reviendra automatiquement aux réglages de départ une fois qu'elle a refroidi.

Examinez l'aspirateur après usage pour vérifier qu'il n'est pas endommagé.

La taille et la qualité du sac à poussière et des filtres influent sur l'efficacité de la machine.

L'utilisation de sacs à poussière ou de filtres non d'origine peut entraver le flux d'air et créer une surcharge de la machine.



CE QU'IL FAUT FAIRE

- Préserver la propreté de la machine.
- Charger complètement la batterie avant la première utilisation.
- Préserver la propreté des filtres.
- Utiliser des sacs-filtres. Ils amélioreront les performances et contribuent à préserver la propreté de la machine.
- Utiliser un sac-filtre Numatic d'origine pour les environnements de poussières fines.
- S'assurer que les tubes et flexibles sont exempts de débris.
- Remplacer immédiatement toute pièce usée ou endommagée.
- Changer régulièrement le sac à poussière.
- Préserver la propreté du filtre diffuseur (le cas échéant).
- **Retirer la batterie de la machine lorsque celle-ci n'est pas utilisée.**



CE QU'IL NE FAUT PAS FAIRE

- Utiliser la machine pour aspirer des cendres chaudes, des mégots de cigarette allumés ou des gaz inflammables.
- Aspirer des poussières dangereuses ; afin d'obtenir une machine capable d'accomplir cette tâche, contacter distributeur local .
- Utiliser des nettoyeurs à vapeur ou des nettoyeurs haute pression, ou immerger la machine dans l'eau pour la nettoyer.
- Procéder à l'entretien ou au nettoyage de la machine si la batterie est branchée à l'alimentation électrique.
- Utiliser la machine dans un environnement humide ou pour aspirer des matériaux humides.
- Ranger la machine dans un environnement humide.

Mises en garde importantes – Batteries

Lisez toutes les mises en garde avant d'utiliser la batterie.

- La batterie est dotée d'une protection thermique électronique ; les conditions de fonctionnement recommandées figurent dans le Tableau de plage de température ci-dessous.
- Ne pas stocker les batteries avec des objets métalliques en raison du risque de court-circuit.
- Cet aspirateur requiert des batteries au Batterie Lithium-Polymère (Li-Po) Numatic .
- Les batteries usagées doivent être éliminées en toute sécurité et placées dans un sac en plastique hermétiquement fermé, puis manipulées conformément à l'ensemble des précautions et des dispositions réglementaires environnementales approuvées localement.
- Ne pas broyer.
- Ne pas démonter.
- Ne pas chauffer ni incinérer les batteries.
- Ne pas provoquer de court-circuit des batteries.
- Ne pas plonger dans un liquide.
- Ne pas charger à une température inférieure à 0 °C.
- Ne pas charger des batteries endommagées.
- Utiliser exclusivement des batteries NUMATIC d'origine lorsque les batteries doivent être remplacées.
- Si les batteries fuient, les amener à une usine de traitement des déchets ou des installations locales similaires.
- Les batteries doivent être retirées de l'appareil avant que celui-ci ne soit mis au rebut.
- La batterie doit être éliminée en toute sécurité et conformément à l'ensemble des précautions et dispositions réglementaires environnementales approuvées localement.

Tableau de plage de température

Charge	5 °C~40 °C
Décharge	5 °C~45 °C
Conservation	
< 1 mois	5 °C~40 °C
< 6 mois	5 °C~35 °C



Attention



Ne pas immerger ni exposer à l'humidité.



Ne pas incinérer.

Si à tout moment la batterie s'avère défectueuse contactez Numatic International ou votre fournisseur pour obtenir des instructions pour l'élimination.



ATTENTION



Veuillez suivre toutes les consignes de sécurité qui sont données.

Une batterie défectueuse ne doit en aucun cas être remise à l'intérieur d'un bâtiment.



1. Si un client souhaite renvoyer une batterie à un fournisseur, le ramassage de la batterie doit être organisé par le fournisseur. **Noter cependant que les batteries défectueuses ne doivent jamais être renvoyées par un service postal ou par coursier.**
2. Si une batterie soupçonnée d'être défectueuse, qu'elle ait été renvoyée à un fournisseur OU qu'elle se trouve dans les locaux d'un client, montre n'importe quel signe de dommage par choc, de déformation, de boursoufflage, de détachement de pièces ou de fuite, on ne doit en aucun cas la soumettre à une vérification d'état. Elle doit être considérée défectueuse, et les modes opératoires décrits à partir du point 8 ci-dessous doivent être suivis.
3. Si une batterie soupçonnée d'être défectueuse, qu'elle ait été renvoyée à un fournisseur OU qu'elle se trouve dans les locaux d'un client, ne montre AUCUN signe de dommage par choc, de déformation, de boursoufflage, de détachement de pièces ou de fuite, on peut la soumettre à une vérification d'état au moyen d'un appareil approprié pour la vérification de l'état des batteries, utilisé par une personne compétente.
4. Si la vérification montre que la batterie est défectueuse, les modes opératoires décrits à partir du point 8 ci-dessous doivent être suivis.
5. Si la vérification de la batterie montre que celle-ci est opérationnelle, on peut tenter d'effectuer un cycle de charge unique, sous observation, avec le chargeur Numatic approprié.
6. Si la batterie se recharge correctement au cours de ce cycle de recharge unique, on peut la considérer comme une batterie en bon état.
7. Si elle ne se recharge pas correctement au cours de ce cycle de recharge unique, on doit la considérer comme étant défectueuse, et les modes opératoires décrits à partir du point 8 ci-dessous doivent être suivis.
Dans ce cas, on ne doit pas faire d'autre tentative pour la recharger.

Une batterie défectueuse ne doit en aucun cas être remise à l'intérieur d'un bâtiment.

8. La batterie défectueuse doit être déchargée par immersion dans un récipient d'eau salée en milieu parfaitement ventilé. Ce conteneur doit contenir au moins 25 litres d'eau saline à une concentration de 15 g de sel commun / litre d'eau. Le conteneur doit être muni d'un couvercle pouvant être fermé et verrouillé, mais ne doit pas être scellé. La batterie doit rester entièrement immergée dans l'eau à une profondeur d'au moins 100 mm pendant au moins deux semaines. Une fois la décharge terminée, on doit éliminer l'eau comme un déchet dangereux.
9. On peut ensuite mettre la batterie déchargée dans un conteneur pour batteries usagées verrouillé. Ce conteneur doit être en plastique ou avoir un revêtement intérieur en plastique, être placé à distance des bâtiments et comporter un marquage indiquant clairement, grâce à des signes d'avertissement appropriés, qu'il s'agit d'un conteneur pour batteries usagées.
10. On doit ensuite envoyer les batteries pour élimination, dans le respect de la réglementation locale en matière d'élimination des déchets.



STOCKAGE EN LIEU SÛR DES BATTERIES EN BON ÉTAT



ATTENTION

Veillez suivre toutes les consignes de sécurité qui sont données.



Les batteries doivent être entreposées dans un endroit sec, protégé, à l'abri de toute source de chaleur et des rayons du soleil.

La température doit être inférieure à 35°C pour préserver les performances de la batterie et ne doit en aucun cas dépasser 50°C.



Exemple d'endroit bien protégé, avec une cage assurant la protection contre les chocs accidentels, les batteries étant logées dans un conteneur assurant une protection contre la chaleur, les chocs et les déversements accidentels de liquides.

Lors de l'utilisation d'un chariot élévateur à fourche ou d'une transpalette, veiller en permanence à ne pas endommager les batteries.

Si, à n'importe quel moment, une batterie en bon état subit une mauvaise manipulation ou est soumise à des conditions susceptibles de l'endommager, comme décrit dans le manuel d'instructions fourni avec la batterie, cette batterie doit être considérée défectueuse, et les modes opératoires décrits à partir du point 2 au dos de ce document doivent être suivis.

Mises en garde importantes – Chargeur

Lisez toutes les mises en garde avant d'utiliser le chargeur.

- **MISE EN GARDE !** Pour réduire le risque de blessure, ne chargez que des batteries rechargeables au Batterie Lithium-Polymère (Li-Po) Numatic.
- Les autres types de batteries peuvent éclater, causant des lésions corporelles et des dommages matériels.
- Rechercher régulièrement la présence de signes d'endommagement du câble d'alimentation.
- Ne pas employer d'appareils endommagés.
- Si le câble d'alimentation du chargeur est endommagé, il doit être remplacé par un câble NUMATIC INTERNATIONAL d'origine disponible auprès du fabricant ou de l'agent de service.
- Protéger le chargeur contre l'humidité et le conserver dans un endroit sec.
- Ne pas utiliser le chargeur s'il est humide.
- La tension d'alimentation disponible doit correspondre à la tension figurant sur la plaque signalétique du chargeur.
- Ne pas utiliser le chargeur à une température inférieure à 0 °C.
- Ne pas utiliser le chargeur dans un environnement explosif.
- Ne pas transporter le chargeur en le tenant par le câble d'alimentation.
- Ne pas manipuler la prise ou le câble électrique avec des mains humides.
- Ne pas débrancher le chargeur en tirant sur le câble. Tirer sur la prise et non sur le câble.
- Ne pas couvrir le chargeur.
- Ne pas ouvrir le chargeur. Les réparations ne doivent être effectuées que par un personnel autorisé.
- Ne pas charger des batteries endommagées.
- Ne charger que des batteries sèches.
- Ne pas charger des batteries non rechargeables dans ce chargeur.
- L'appareil n'est pas conçu pour être employé par des enfants ou des personnes infirmes sans supervision.

Attention, les batteries incluses dans ce produit doivent être chargées **UNIQUEMENT** avec le chargeur d'origine Numatic et son support. En aucun cas un autre chargeur ne devra être employé sous peine de risques de dommages importants ou d'incendie.

Instructions d'utilisation – Batteries en charge

Le chargeur est conçu pour être utilisé uniquement sur des surfaces planes, en position horizontale au sol ou sur une surface de travail. Le chargeur est destiné à être utilisé avec le câble d'alimentation amovible fourni ; l'unité d'alimentation est capable de fonctionner à différentes tensions sans aucun réglage de la part de l'utilisateur.

Si le chargeur est endommagé ou ne fonctionne plus, amenez-le au centre de service.

Procédure de charge :

1. S'assurer que la batterie est entièrement insérée dans le chargeur.
2. Fixer le câble d'alimentation au chargeur et à une source d'alimentation électrique appropriée.
3. Le voyant DEL s'allume en ROUGE pour indiquer que la charge est en cours.
4. Une fois la charge terminée, le voyant DEL passe au VERT.
5. Si le chargeur est branché sur le secteur sans qu'une batterie y ait été insérée, le voyant DEL sera VERT pour indiquer l'état d'ATTENTE

Dangers

Dangers pour la santé (aigus et chroniques).

Les produits chimiques employés dans la batterie sont confinés dans un récipient hermétique. Le risque d'exposition ne survient que si la batterie est malmenée ou endommagée. Le contact de l'électrolyte et du lithium avec la peau et les yeux doit être évité.

Signes et symptômes d'exposition.

Une batterie endommagée ou présentant des fuites peut causer des brûlures chimiques par contact.

Mesures de premiers secours

En cas d'exposition à l'un des produits chimiques mentionnés dans la section Dangers, veuillez suivre les procédures ci-dessous :

Yeux

Rincer abondamment les yeux avec de l'eau pendant au moins 15 minutes, en soulevant régulièrement les paupières inférieures et supérieures.

Consulter un médecin.

Peau

Retirer les vêtements contaminés et rincer abondamment la peau avec de l'eau ou prendre une douche pendant au moins 15 minutes.

Consulter un médecin.

Inhalation

Quitter immédiatement le site d'exposition pour respirer de l'air frais. Utiliser si possible de l'oxygène

Ingestion

Administrer au moins deux verres de lait ou d'eau. Provoquer des vomissements, à moins que le patient soit inconscient.

Consulter un médecin.

Remarque :

L'inhalation, le contact cutané et le contact oculaire sont possibles si la batterie est endommagée. L'exposition au contenu et les vapeurs corrosives sont très irritantes pour la peau, les yeux et les muqueuses.

La surexposition peut causer des symptômes de lésion pulmonaire non fibreuse et d'irritation des muqueuses.

**De bonnes batteries... De bons chargeurs...
Un entretien approprié garantit des résultats de qualité.**

Data

Power	Motor	Airflow	Suction
36v (DC)	250W	317 gpm	100 mbar
Size	Capacity	Weight	Sound Pressure
Width 9.9" Depth 14.2" Height 21.65"	1 US Gall	16.1 lbs	65 db (A) (IEC 60704-2-1) Uncertainty 0.2dB
Charge Time	Dust Bag	RSB 130	
3.5 hours	NVM -1AH		

Données

Alimentation	Moteur	Débit d'air	Aspiration
36v (DC)	250W	317 gpm	100 mbar
Dimensions	Capacité	Poids	Pression acoustique
Width 9.9" Depth 14.2" Height 21.65"	1 US Gall	16.1 lbs	65 db (A) (IEC 60704-2-1) Uncertainty 0.2dB
Temps de charge	Sac à poussière	RSB 130	
3.5 hours	NVM -1AH		

Spare Parts - Pièces détachées

604510	Lithium Polymer Battery	Batterie Lithium-Polymère (Li-Po)
604512	Lithium Polymer Battery X 2	Batterie Lithium-Polymère (Li-Po) X 2
604505	Charger Dock USA	Socle de chargeur (États-Unis)
236175	Charger Cable USA	Câble de chargeur (États-Unis)
604011	NVM - 1AH HepaFlo Dust bag	NVM - Sac à poussière 1AH HepaFlo
604914	MicroTex Filter	Filtre MicroTex

Schematic Diagram - Schaltbild - Schéma -

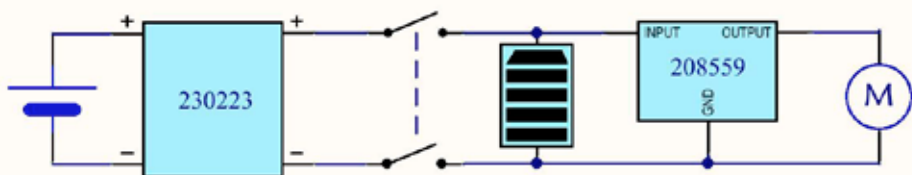

DRW-12137 08/11/12 (A01)



RSB 130



NACECARE

1205 Britannia Road East
Mississauga Ontario L4W 1C7
Canada

Telephone: (800) 387 3210

Fax: (800) 709 2896

<http://www.nacecare.com>



Numatic International Limited, Chard, Somerset, TA20 2GB, ENGLAND.

Telephone 01460 68600 Fax: 01460 68458

www.numatic.co.uk

Specification subject to change without prior notice
www.numatic.co.uk © Numatic International Limited

*Specification subject to change without prior notice. www.numatic.com © Numatic International Limited
244140 01/15 (A11)*